

TM 2

METRONOME

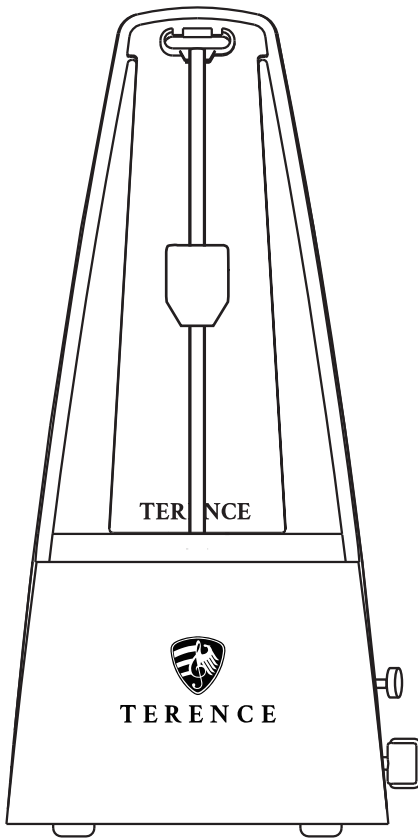



DIRECTORY

User manual - EN	1
日本語の取扱説明書 - JP	3
Benutzerhandbuch - DE	5
Manuel d'utilisation - FR	7
Manuale utente - IT	9
Manual de usuario - ES	11

English USER MANUAL

Page 1 to Page 2

Please read the manual carefully before using

MECHANICAL METRONOME

Please read the manual carefully before using

1. Precautions

1.1. Don't use the metronome in the following locations

1.1.1. In direct sunlight

1.1.2. Location of extreme temperature or humidity Excessively dusty or dirty locations

1.1.3. Locations of excessive vibration Close to magnetic fields

1.2. Never take the Sliding Weight out from the Pendulum.

1.3. Do not put the Pendulum in the Pendulum Hook when you don't use the metronome in case that the pendulum end is harmful to human body.

1.4. The metronome would be damaged if falling down from a high position. Please keep the metronome carefully in case of falling down.

1.5. After using the metronome, please put the Pendulum back to the Pendulum Hook, and cover the metronome. When putting on the cover, place the cover bottom to the metronome body first and then press the upper part of the cover. When taking off the cover, hold the cover bottom part and pull it off. (Refer to picture B).

1.6. If the exterior becomes dirty, wipe it with a clean, dry cloth. Do not use liquid cleaners such as benzene or thinner, or cleaning compounds of flammable polishes

2. Mechanical Metronome Parts

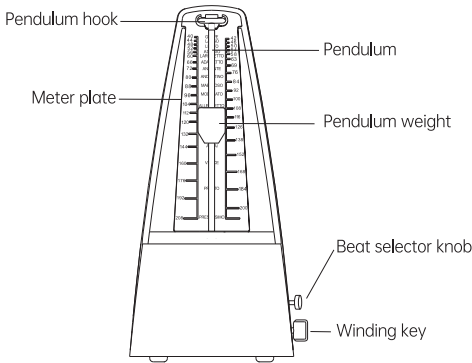

(Picture A)

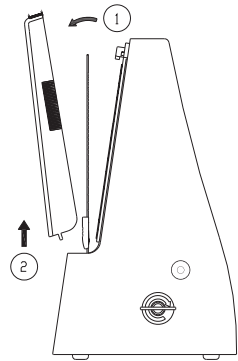

(Picture B)

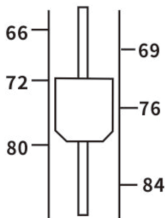

(Picture C)

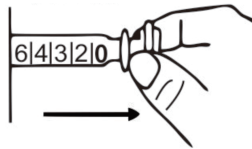

(Picture D)

3. How to use?

3.1. After taking the metronome out of the box, hold the cover lower part and pull it off from the metronome body (Refer to picture B).

3.2. Turn the winding key in clockwise direction till the spring fully wound up. And place the metronome on a level surface.

3.3. Set Tempo

A. Release the pendulum from the hook by sliding it to right.

B. Sliding up or down the weight to position the weight's top line to the desired tempo number on the meter plate.

*For example, if you want a tempo of 60, just position the weight's top line to 60 on the meter plate.

3.4. Set Beat

To set a beat, move the beat selector to 2, 3, 4, or 6. The metronome then rings at the first stroke of duple, triple, quadruple or six time respectively. To silence the beat accent sound, set the beat selector to 0.

3.5. Check that the metronome is placed level, and move the pendulum gently sideways to start the pendulum movement.

日本語の 取扱説明書

ページ3から4

使用前に取扱説明書をよくお読みください

TERENCE メカニカルメトロノーム 取扱説明書

メトロノームをご使用の際は、本取扱説明書をよくお読みいただき、正しい使い方とメンテナンスを行ってください。
本取扱説明書は大切に保管してください。

1. 注意事項

- 1.メトロノームを不潔な場所、湿度の高い場所、直射日光の当たる所に置いたり、使用したりしないでください。
- 2.振り子から遊錘を外さないでください。幼児が飲み込むおそれがあります。
- 3.使用しない時は、振り子を振り子止めから外さないでください。振り子の先端でケガをするおそれがあります。
- 4.メトロノームは高い所や不安定な場所に置かないでください。落下させて壊したり、ケガをするおそれがあります。
- 5.メトロノームの使用後は必ず、振り子を戻し、カバーをしてください。カバーを取り付けるときは、カバーの下部をメトロノーム本体に固定し、カバーの上部をメトロノーム本体に押し付けます。取り外すときはカバーの上部を押し、カバーを外側に引っ張ります。(図B参照)
- 6.メトロノームをお手入れの際は、柔らかい布に中性洗剤をつけて拭いてください。シンナーやベンゼンなどの揮発性溶剤は使用しないでください。

2. メトロノームの各部名称

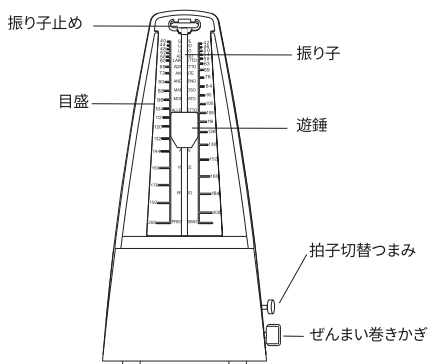

(図A)

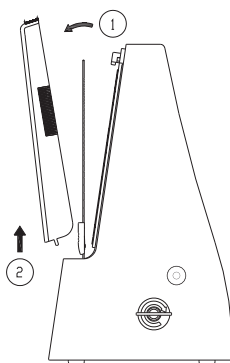

(図B)

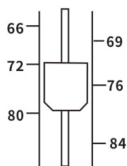

(図C)

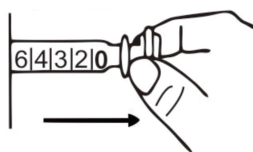

(図D)

3. ご使用方法

- ハウジングの底面を持ち、外側に引っ張ると外れます。(図B参照)
- ぜんまい巻きかぎを時計方向に回し、完全に巻き上げます。メトロノームを水平なところに置いてください。
- 目盛に従って遊錘を上下に動かし、遊錘の位置が高いほど、毎分40～208回のリズムになります。(図C参照)

A. 振り子の上部を右にずらして、振り子止めから振り子を外します。

B. 振り子についている遊錘を上下させて、遊錘の上端を合わせたいテンポの目盛に合わせます。

*例えば、楽譜に記載されている「M.M.J=60」のリズムにしたい場合は、遊錘の上端を「60」に合わせてください。

4. 拍子の設定: 拍子切替つまみを左右に動かし、「2」、「3」、「4」、「6」の中から設定します。メトロノームは選択した数字から2拍子、3拍子、4拍子、6拍子となります。それぞれ2拍子、3拍子、4拍子、6拍子の一拍目にベルが鳴ります。

「0」に設定すると、ベルは鳴りません。(図D参照)

5. メトロノームが水平なところに置かれていることを確認して、振り子を軽く振らせてください。

Deutsch HANDBUCH

Seite 5 bis Seite 6

Bitte lesen Sie das Handbuch sorgfältig durch, bevor Sie es verwenden.

MECHANISCHES METRONOM

**Bitte lesen Sie das Handbuch sorgfältig durch,
bevor Sie es verwenden.**

1. Vorsichtsmaßnahmen

1.1. Verwenden Sie das Metronom nicht an den folgenden Orten:

1.1.1. Bei direkter Sonneneinstrahlung

1.1.2. Orte mit extremer Temperatur oder Feuchtigkeit und übermäßig staubige oder schmutzige Orte.

1.1.3. Orte mit starken Vibrationen in der Nähe von Magnetfeldern.

1.2. Nehmen Sie niemals das Gleitgewicht aus dem Pendel.

1.3. Setzen Sie das Pendel in den Pendelhaken ein, wenn Sie das Metronom nicht verwenden, da das Pendelende für den menschlichen Körper schädlich ist.

1.4. Das Metronom würde beschädigt werden, wenn es aus einer hohen Position herunterfällt. Bitte bewahren Sie das Metronom sorgfältig auf, falls es heruntergefallen seien sollte.

1.5. Nachdem Sie das Metronom verwendet haben, setzen Sie das Pendel bitte wieder in den Pendelhaken ein und decken Sie das Metronom ab. Legen Sie beim Aufsetzen des Covers zuerst die Unterseite des Covers auf den Metronomkörper und drücken Sie dann auf den oberen Teil des Covers. Beim Abnehmen des Bezuges das Bezug-Unterteil festhalten und abziehen. (Siehe Bild B).

1.6. Wenn das Gehäuse verschmutzt ist, wischen Sie es mit einem sauberen, trockenen Tuch ab. Verwenden Sie keine flüssigen Reinigungsmittel wie Benzin oder Verdünner oder Reinigungsmittel aus entzündlichen Polituren.

2. Mechanische Metronomteile

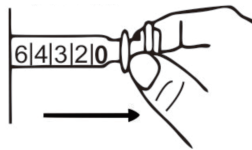
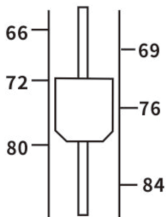
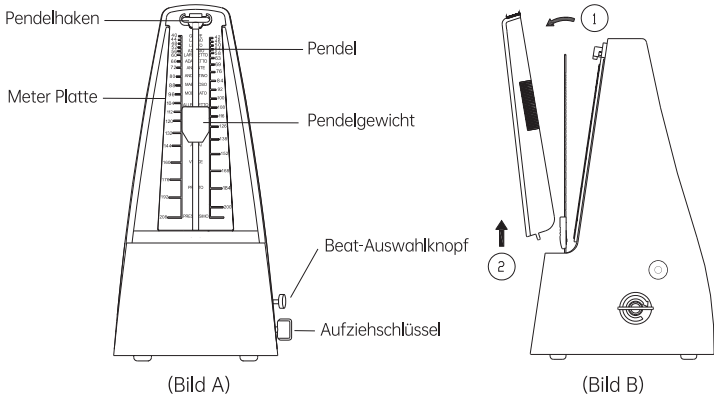

3. Wie zu verwenden?

3.1. Halten Sie dann den unteren Teil der Abdeckung fest und ziehen Sie ihn vom Metronomkörper ab (Siehe Bild B).

3.2. Drehen Sie den Aufziehschlüssel im Uhrzeigersinn bis die Feder vollständig aufgezogen ist. Stellen Sie das Metronom auf eine ebene Fläche.

3.3. Tempo einstellen

A. Lösen Sie das Pendel vom Haken indem Sie es nach rechts schieben.

B. Das Gewicht nach oben oder unten schieben um die obere Linie des Gewichtes auf die gewünschte Tempozahl auf der Messplatte zu positionieren.

*Wenn Sie beispielsweise ein Tempo von 60 wünschen, positionieren Sie einfach die oberste Linie des Gewichtes auf 60 auf der Meterplatte.

3.4. Beat einstellen

Um einen Beat einzustellen, bewegen Sie den Beat-Selektor auf 2, 3, 4 oder 6. Das Metronom ertönt dann beim ersten Takt im Duple-, Triple-, Quadrupel- oder Six-Takt. Um den Beat-Akzent-Sound stumm zu schalten, stellen Sie den Beat-Selektor auf 0.

3.5. Vergewissern Sie sich, dass das Metronom waagrecht platziert ist, und bewegen Sie das Pendel vorsichtig seitwärts, um die Pendelbewegung zu starten.

Français

MANUEL D'UTILISATION

Page 7 à Page 8

Veuillez lire attentivement le manuel avant utilisation.

MÉTRONOME MÉCANIQUE

Veuillez lire attentivement le manuel avant d'utiliser

1. Précautions

1.1. N'utilisez pas le métronome dans les endroits suivants qui pourraient contrarier voir détériorer le mécanisme:

1.1.1. En plein soleil

1.1.2. Emplacement avec des températures ou humidité extrêmes, emplacements excessivement poussiéreux ou sales

1.1.3. Emplacements pouvant subir des vibrations excessives ou près de champs magnétiques

1.2. Ne jamais retirer le poids coulissant du pendule.

1.3. Fixez le pendule dans le crochet du pendule lorsque vous n'utilisez pas le métronome, au cas où l'extrémité du pendule serait nocive pour le corps humain.

1.4. Le métronome pourrait être endommagé s'il tombait d'une position élevée.

1.5. Après avoir utilisé le métronome, veuillez remettre le pendule sur le crochet du pendule et couvrir le métronome à l'aide du couvercle fourni. Lors de la mise en place du couvercle, placez d'abord le bas du couvercle sur le corps du métronome, puis appuyez sur la partie supérieure du couvercle. Lorsque vous retirez le couvercle, tenez la partie inférieure du couvercle et retirez-la. (Reportez-vous à l'image B).

1.6. Si l'extérieur est sale, essuyez-le avec un chiffon propre et sec. N'utilisez pas de nettoyeurs liquides tels que du benzène ou un diluant, ou des composés de nettoyage de produits à polir inflammables qui risqueraient de dégrader le métronome.

2. Pièces de métronome mécanique

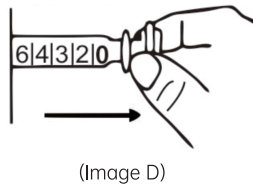
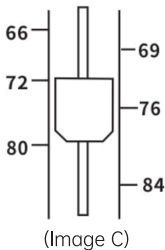
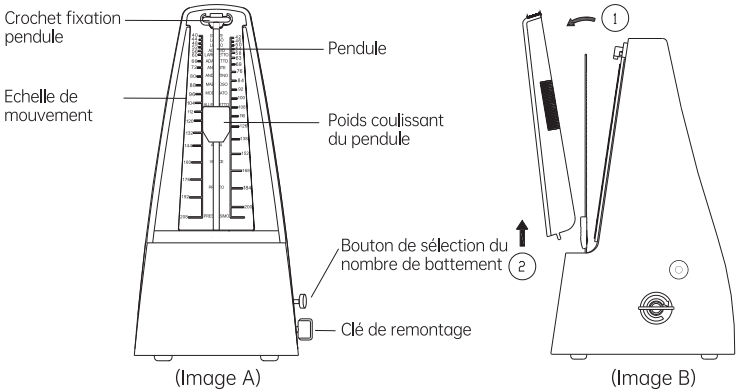

3. Comment utiliser le métronome ?

3.1. Ensuite, tenez la partie inférieure du couvercle et retirez-la du corps du métronome (reportez-vous à l'image B).

3.2. Tournez la clés de remontage dans le sens des aiguilles d'une montre jusqu'à ce que le ressort soit complètement enroulé. Placez le métronome sur une surface plane, propre, et à l'abri de la chaleur.

3.3. Définir le tempo:

A. Libérez le pendule du crochet en le faisant glisser vers la droite.

B. Faites glisser le poids vers le haut ou vers le bas pour positionner la ligne supérieure du poids sur la vitesse de tempo souhaité sur la plaque du compteur.

*Par exemple, si vous voulez un tempo de 60, positionnez simplement la ligne supérieure du poids à 60 sur la plaque de mesure.

3.4. Définir le rythme

Pour définir un temps, déplacez le sélecteur de temps sur 2, 3, 4 ou 6. Le métronome sonne alors au premier coup de double, triple, quadruple ou six fois respectivement. Pour couper le son de l'accent de battement, réglez le sélecteur de battement sur 0.

3.5. Vérifiez que le métronome est placé à niveau et déplacez doucement le pendule latéralement pour démarrer le mouvement du pendule.

Italiano

MANUALE UTENTE

Da pagina 9 a pagina 10

Si prega di leggere attentamente il manuale prima dell'uso.

METRONOMO MECCANICO

Si prega di leggere attentamente il
manuale prima dell'uso

1. Precauzioni

1.1. Non utilizzare il metronomo nei seguenti luoghi:

1.1.1. Alla luce diretta del Sole.

1.1.2. Luoghi con temperatura o umidità estreme.

1.1.3. Luoghi eccessivamente polverosi o sporchi.

1.1.4. Luoghi con rischio di vibrazioni eccessive o vicino a campi magnetici.

1.2. Non togliere mai il peso scorrevole dal pendolo.

1.3. Riporre il pendolo nel meccanismo quando non usi il metronomo.

1.4. Il metronomo si danneggerebbe qualora cadesse da una posizione elevata; si prega di conservare con cura il metronomo.

1.5. Dopo aver utilizzato il metronomo, rimettere il pendolo sul gancio e coprire il metronomo. Quando si inserisce il coperchio, posizionare prima la base del coperchio sul corpo del metronomo e poi inserirne la parte superiore. Quando si rimuove il coperchio, fate perno sulla parte inferiore e rimuoverlo.
(Fare riferimento alla figura B).

1.6. Pulire il metronomo con un panno pulito e asciutto. Non utilizzare detergenti liquidi come benzene o diluenti o composti detergenti di lucidanti infiammabili.

2. Parti meccaniche del metronomo

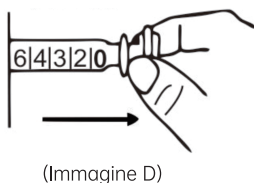
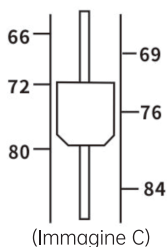
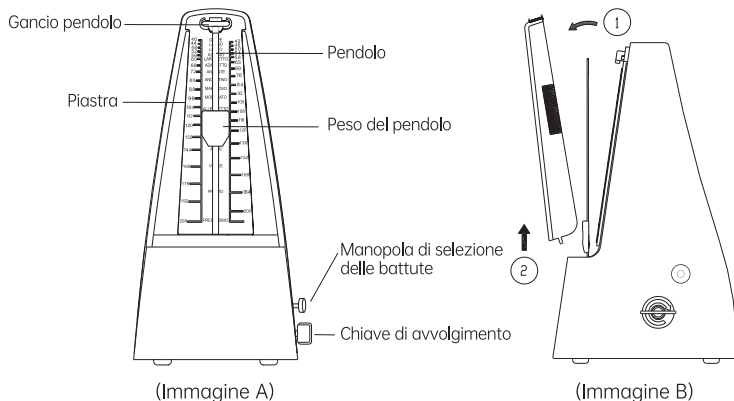

3. Istruzioni d'uso

3.1. Quindi afferrare la parte inferiore del coperchio e rimuoverla dal corpo del metronomo (fare riferimento alla figura B).

3.2. Girare la chiave di carica (6) in senso orario fino a quando la molla è completamente carica e posizionare il metronomo su una superficie piana.

3.3. Imposta il tempo.

A. Rilasciare il pendolo dal gancio facendolo scorrere verso destra.

B. Far scorrere il peso verso l'alto o verso il basso per posizionare la linea superiore del peso sul numero di tempo desiderato sulla piastra.

Ad esempio, se desideri un tempo di 60 bpm, posiziona semplicemente la linea superiore del peso su 60 sulla piastra del metro.

3.4. Imposta ritmo.

Per impostare una battuta, spostare il selettore di battuta su 2, 3, 4 o 6. Il metronomo quindi suona al primo colpo di doppia, tripla, quadrupla o sei volte rispettivamente. Per silenziare il suono dell'accento della battuta, impostare il selettore della battuta su 0.

3.5. Verificare che il metronomo sia posizionato a livello e spostare delicatamente il pendolo lateralmente per avviare il movimento del pendolo.

Español

MANUAL DE USUARIO

Página 11 a página 12

Lea atentamente el manual antes de usar.

METRÓNOMO MECÁNICO

Lea atentamente el manual antes de usar

1. Precauciones

No use el metrónomo en las siguientes ubicaciones:

1. Bajo la luz solar directa.
2. Ubicación de temperaturas extremas o humedad.
3. Lugares excesivamente polvorientos o sucios.
4. Lugares de vibración excesiva, cerca de campos magnéticos.
5. Nunca saque el peso deslizante del péndulo.
6. Coloque el péndulo en el gancho cuando no use el metrónomo en caso de que el extremo del péndulo sea dañino para el cuerpo humano.
7. El metrónomo se dañaría si se cayera desde una posición alta. Mantenga el metrónomo con cuidado en caso de que se caiga.
8. Después de usar el metrónomo, vuelva a colocar el péndulo en el gancho del péndulo y cubra el metrónomo. Cuando coloque la cubierta, coloque primero la parte inferior de la cubierta en el cuerpo del metrónomo y luego presione la parte superior de la cubierta. Al quitar la funda, sujete la parte inferior de la funda y extraícala. (Consulte la imagen B).
9. Si el exterior se ensucia, límpielo con un paño limpio y seco. No utilice limpiadores como benceno o disolvente, ni compuestos limpiadores de abrillantadores inflamables.

2. Partes del metrónomo mecánico

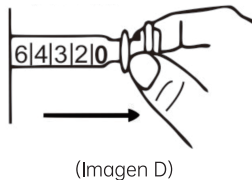
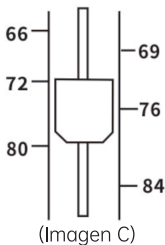
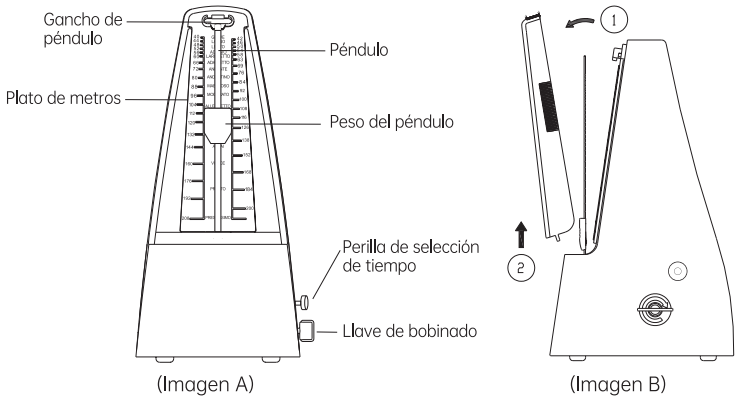

3. ¿Cómo se usa?

3.1. A continuación, sujete la parte inferior de la tapa y extraiga el cuerpo del metrónomo (consulte la imagen B).

3.2. Gire la llave de bobinado en el sentido de las agujas del reloj hasta que el resorte esté completamente enrollado y coloque el metrónomo en una superficie nivelada.

3.3. Establecer tiempo:

A. Libere el péndulo del gancho deslizándolo hacia la derecha.

B. Deslizar hacia arriba o hacia abajo la pesa para colocar la línea superior de la pesa en el número de tiempo deseado en la placa del medidor.

* Por ejemplo, si desea un tiempo de 60, simplemente coloque la línea superior del peso en 60 en la placa del medidor.

3.4. Establecer ritmo

Para establecer un tiempo, mueva el selector de tiempo a 2, 3, 4 o 6. El metrónomo suena al primer golpe de doble, triple, cuádruple o seis veces, respectivamente. Para silenciar el sonido de acento de tiempo, ajuste el selector de tiempo a 0.

3.5. Compruebe que el metrónomo esté nivelado y mueva el péndulo suavemente hacia los lados para iniciar el movimiento del péndulo.